

接合部拡大図

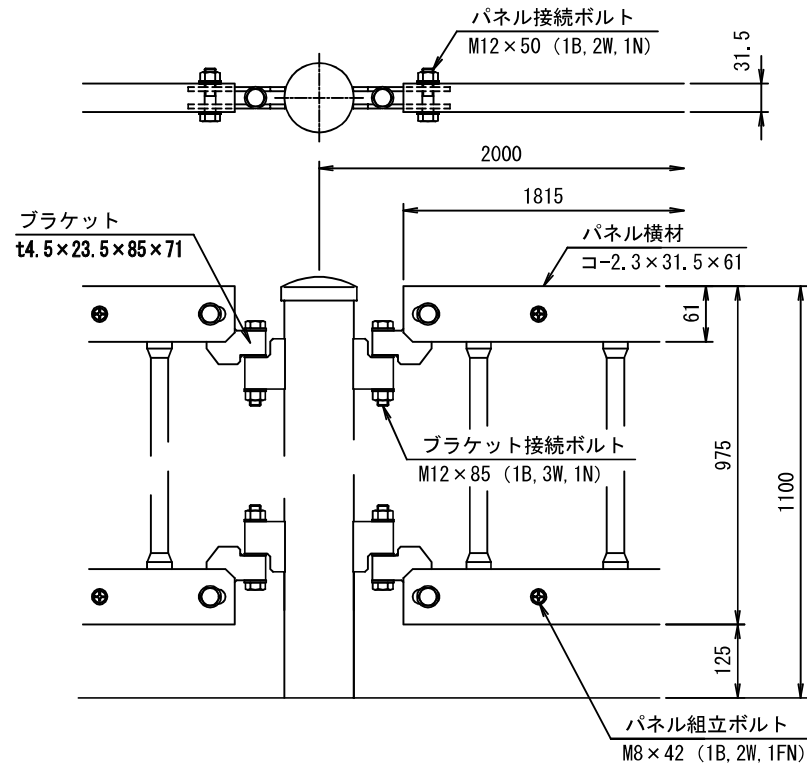

ブラケット接続図

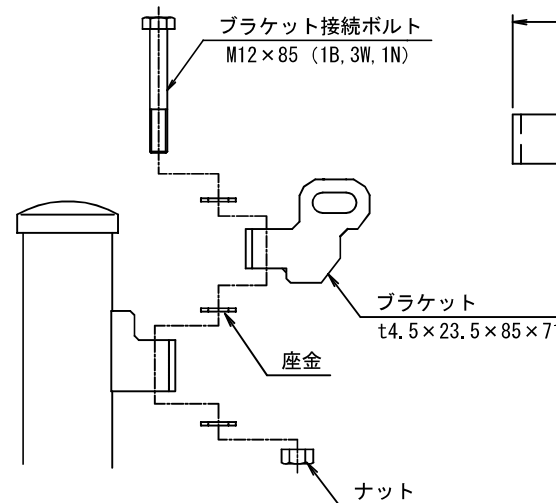

ブラケット

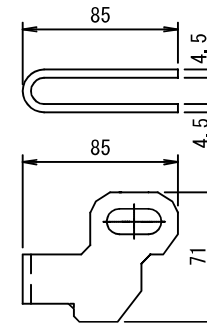

パネル接続ボルト
 $M12 \times 50$ (1B, 2W, 1N)

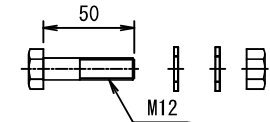

ブラケット接続ボルト
 $M12 \times 85$ (1B, 3W, 1N)

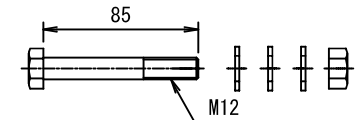

*表面仕上げは亜鉛めっきの上、塗装(ボルト類除く)とする。

名称	JT3S-11			股
図番	整理番号	A2		
尺	組数	1 / 1		
限	設計	製	R1年10月15日	
査	J	F	E	建材

JFE 建材 株式会社

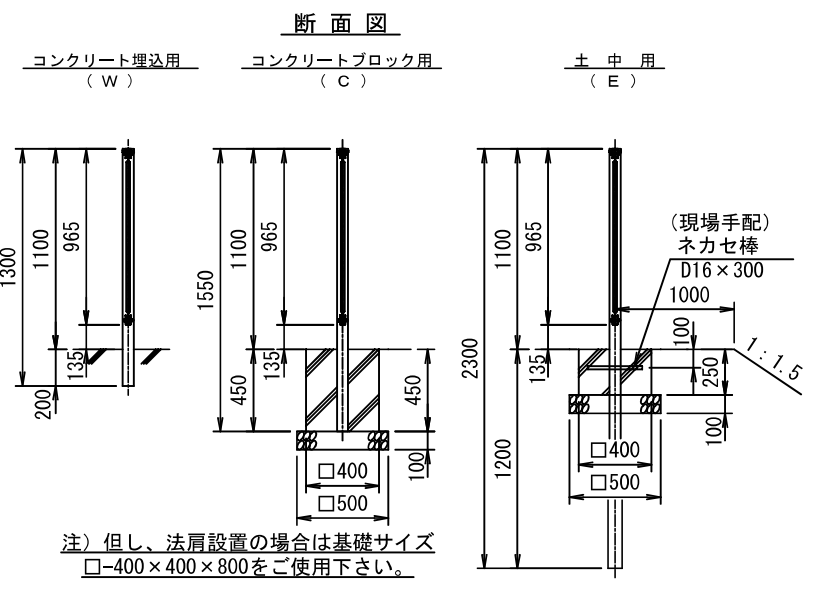
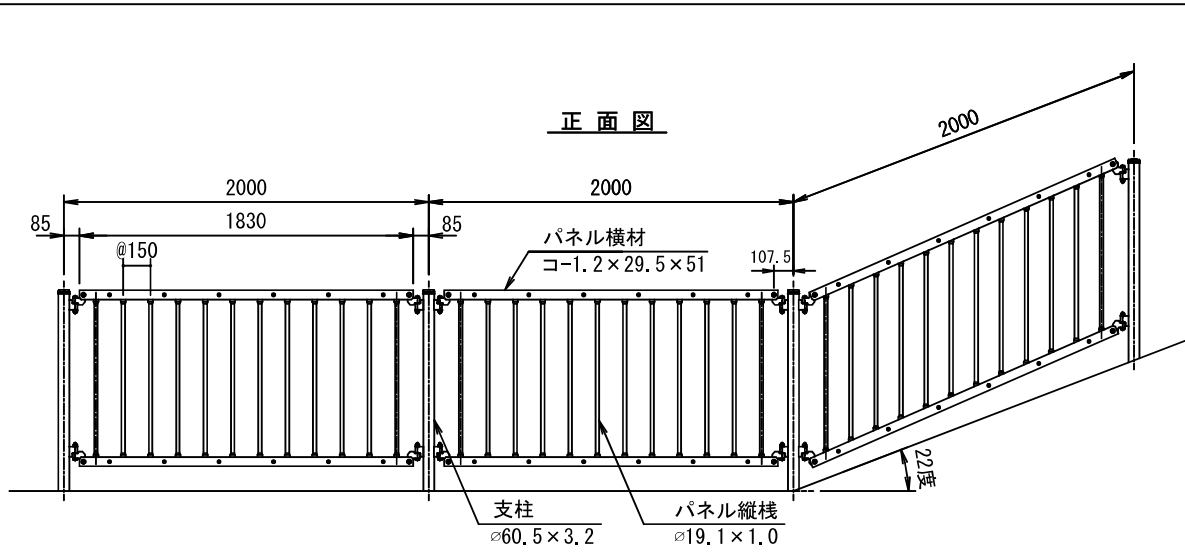

接合部拡大図

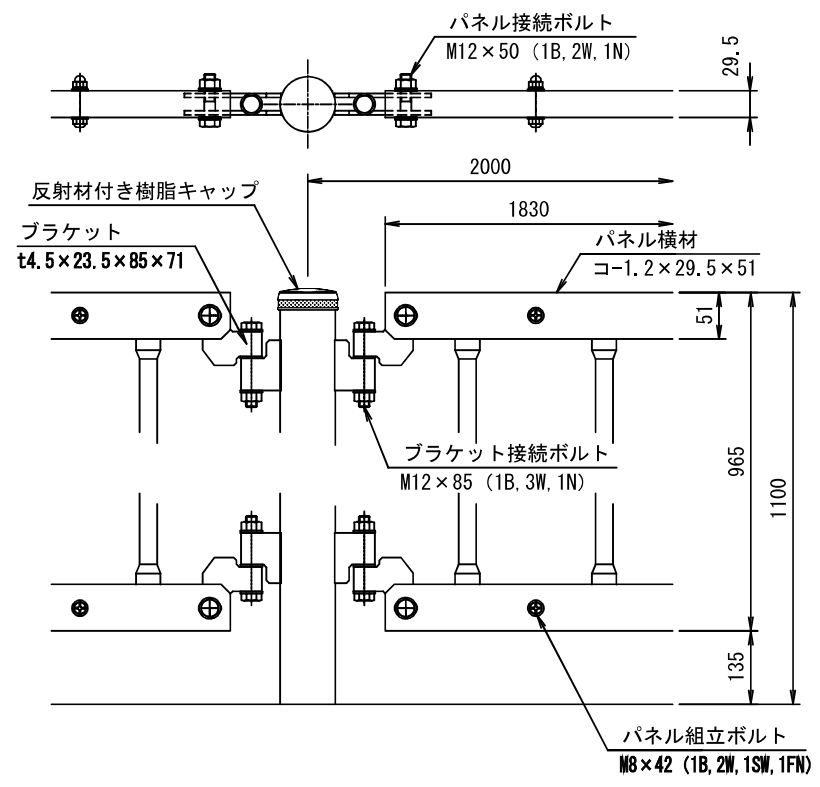

ブラケット接続図

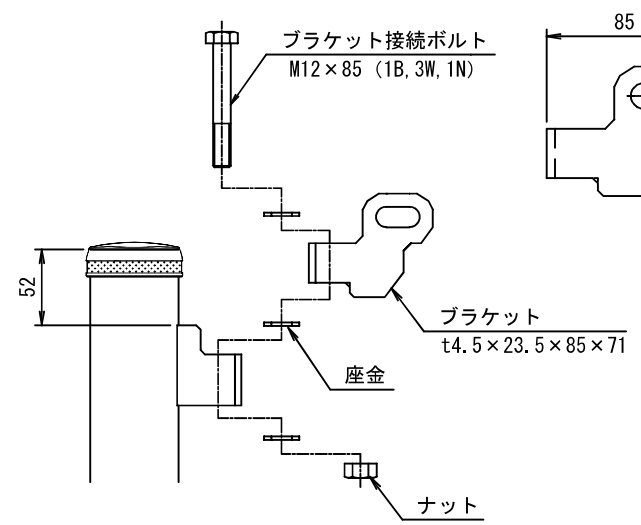

ブラケット

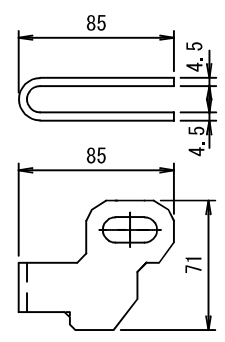

パネル接続ボルト

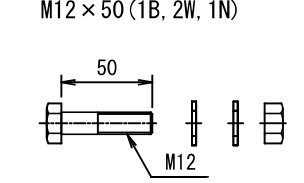

ブラケット接続ボルト

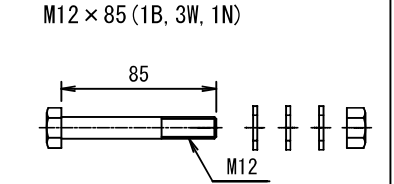

*表面仕上げは亜鉛めっきの上、塗装(ボルト類除く)とする。

名称	JT2S-11			股
図番	整理番号	A2		
尺産	組数	1 / 1		
限査	J 検 図	F 検 図	E 設計	建材 製作
	R3年 11月 8日			
JFE 建材 株式会社				