

正面図
(S=1/20)

側面図 (控無)
(S=1/20)

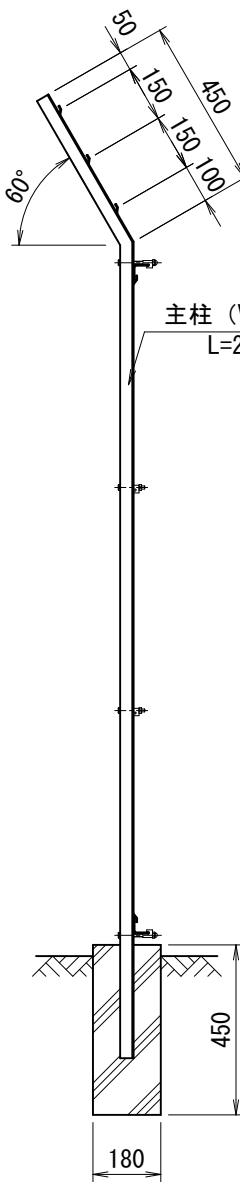

側面図 (控付)
(S=1/20)

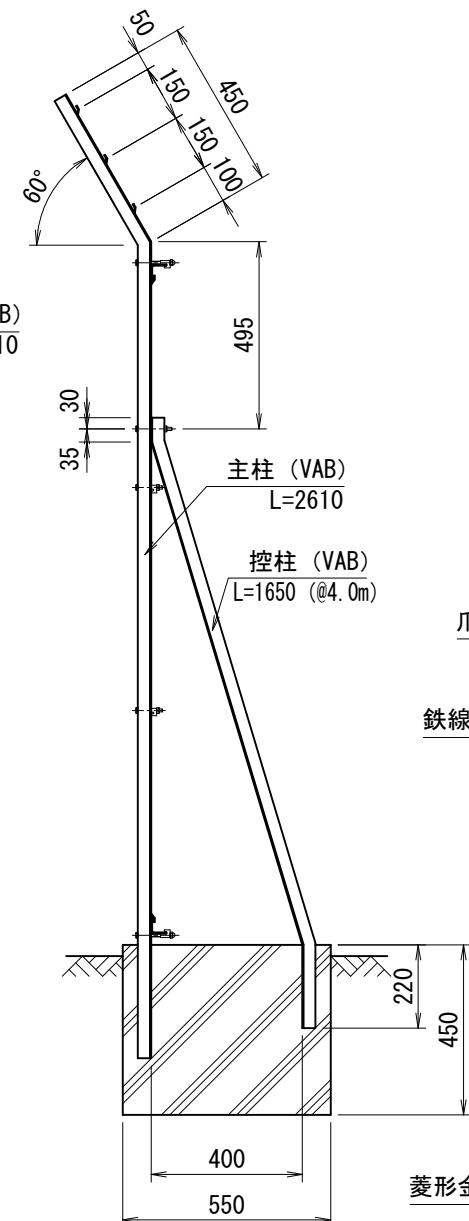

主柱・有刺鉄線取付詳細

隅柱取付詳細

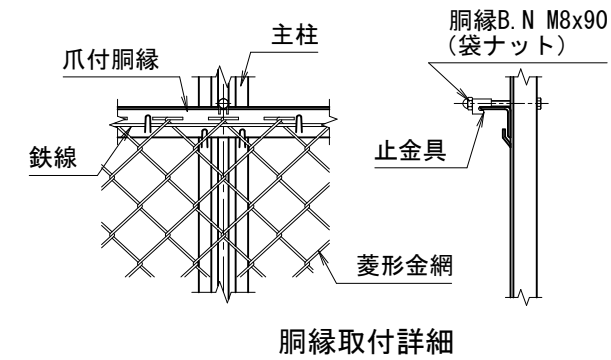

胴縁取付詳細

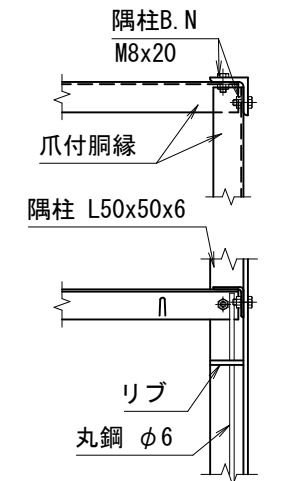

直角隅柱取付詳細

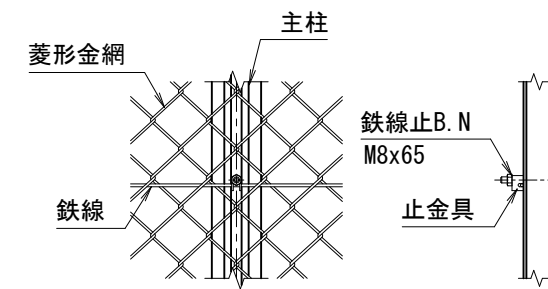

中間鉄線取付詳細

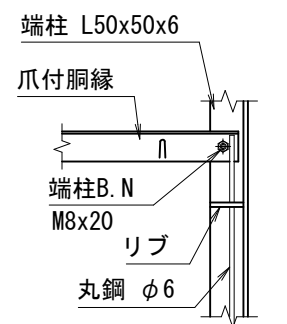

端柱取付詳細

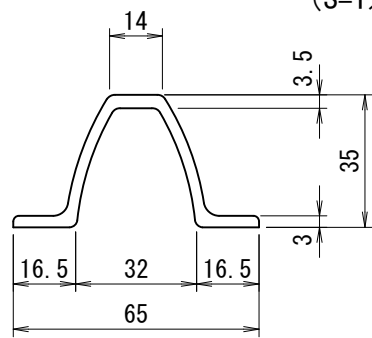

主柱断面図 (VAB)
(S=1/2)

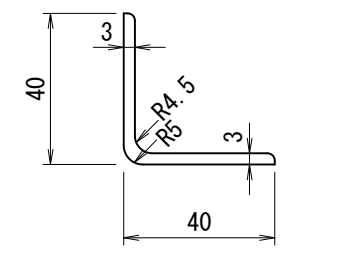

胴縁断面図 (R付L40x40x3)
(S=1/2)

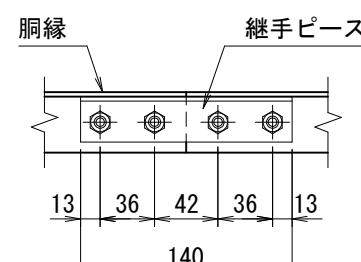

継手ピース取付詳細

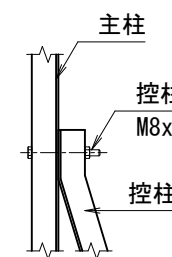
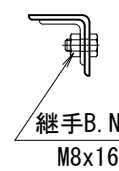

控柱取付詳細

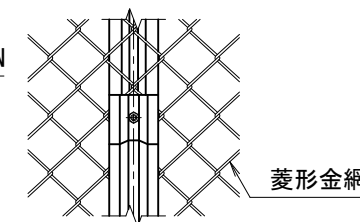

(仕様) 主要部材: ポリエステル樹脂静電粉末塗装
菱形金網: 再生PET樹脂被覆鉄線
B.N類: 溶融亜鉛めっき

(設計条件) 風荷重: 昭和57年改正 建築基準法・同施行令に基づく風圧力に準拠。

(基礎条件) 長期許容地耐力98kN/m²の場合。

エコマーク認定番号 22 131 001

型式	VAB2PET型 H1800 (外忍)	No.	Vab2h18spet
----	------------------------	-----	-------------

JFE 建材株式会社