

平面図  
(S=1/30)

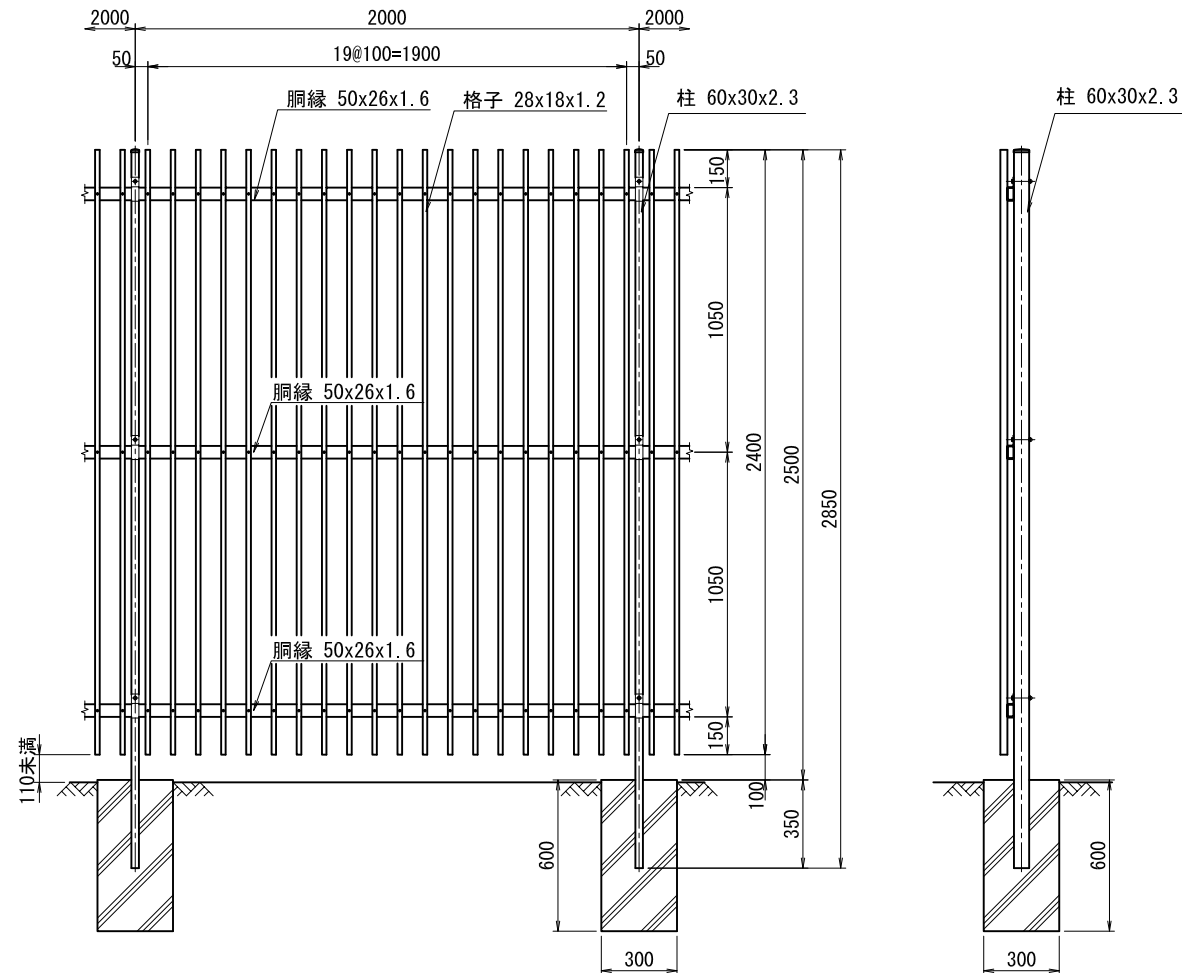

正面図  
(S=1/30)

側面図  
(S=1/30)

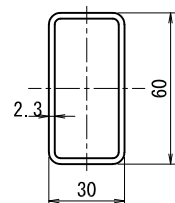

柱断面図  
(S=1/2)

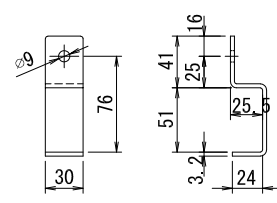

胴縁支金具

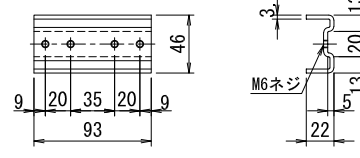

継手ピース

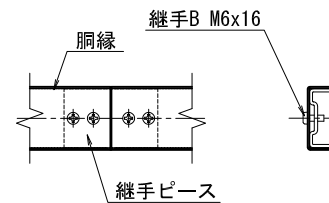

胴縁・継手取付詳細

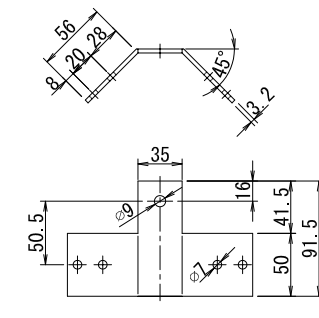

コーナープレート  
(隅柱部品)

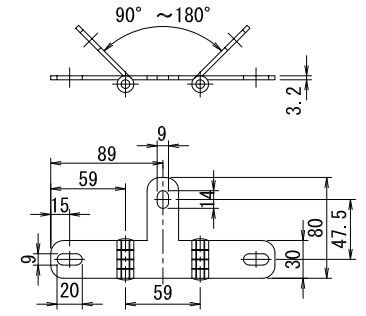

傾斜コーナー自在金具  
(自在隅柱部品)

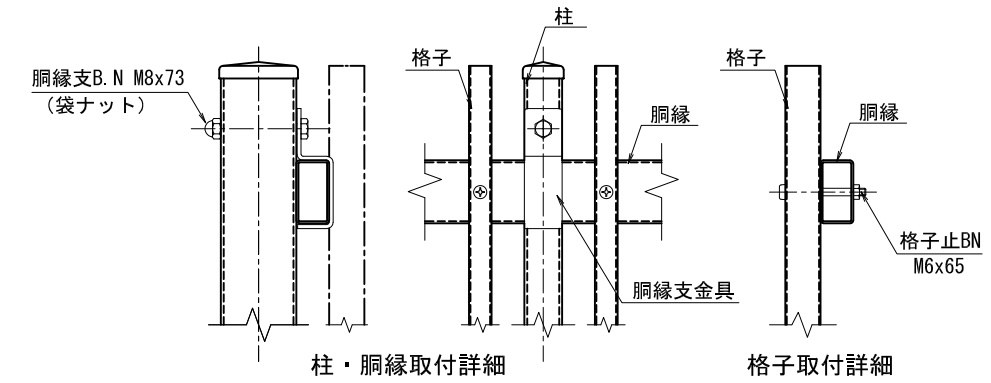

柱・胴縁取付詳細

格子取付詳細

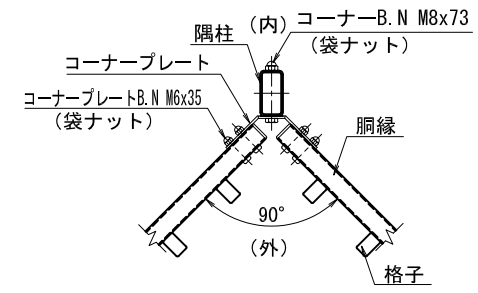

隅柱取付詳細 (入隅)

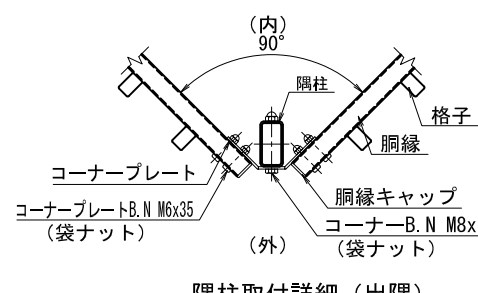

隅柱取付詳細 (出隅)

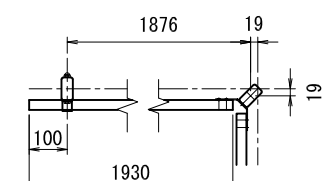

入隅部建柱位置

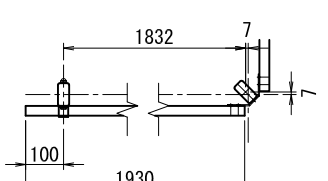

出隅部建柱位置

- ※隅部のパネル取付け
- ・コーナープレートの場合：現場でパネルを70mm切断、孔加工をし設置する。
  - ・傾斜コーナー自在金具の場合：現場で孔加工をし設置する。

(注意) パネルは、現地組立となります。  
 (設計条件) 風荷重：昭和57年改正 建築基準法・同施行令に基づく風圧力に準拠。  
 (基礎条件) 長期許容地耐力98kN/m<sup>2</sup>の場合。

<免責事項>  
 凍結の恐れがある場所への設置は、内部に溜まった雨水等の凍結融解により支柱の破損やコンクリート基礎の破損の恐れがありますので施工時、水仕舞いを行ってください。  
 施工による水仕舞い不備で起こる支柱・基礎の破損について当社は責任を負いかねます。

型式	SP-A型 H2500 No.	Spah25
JFE 建材株式会社		