

積雪型Vネットフェンス (寒冷地)

SF-VC5型H1800

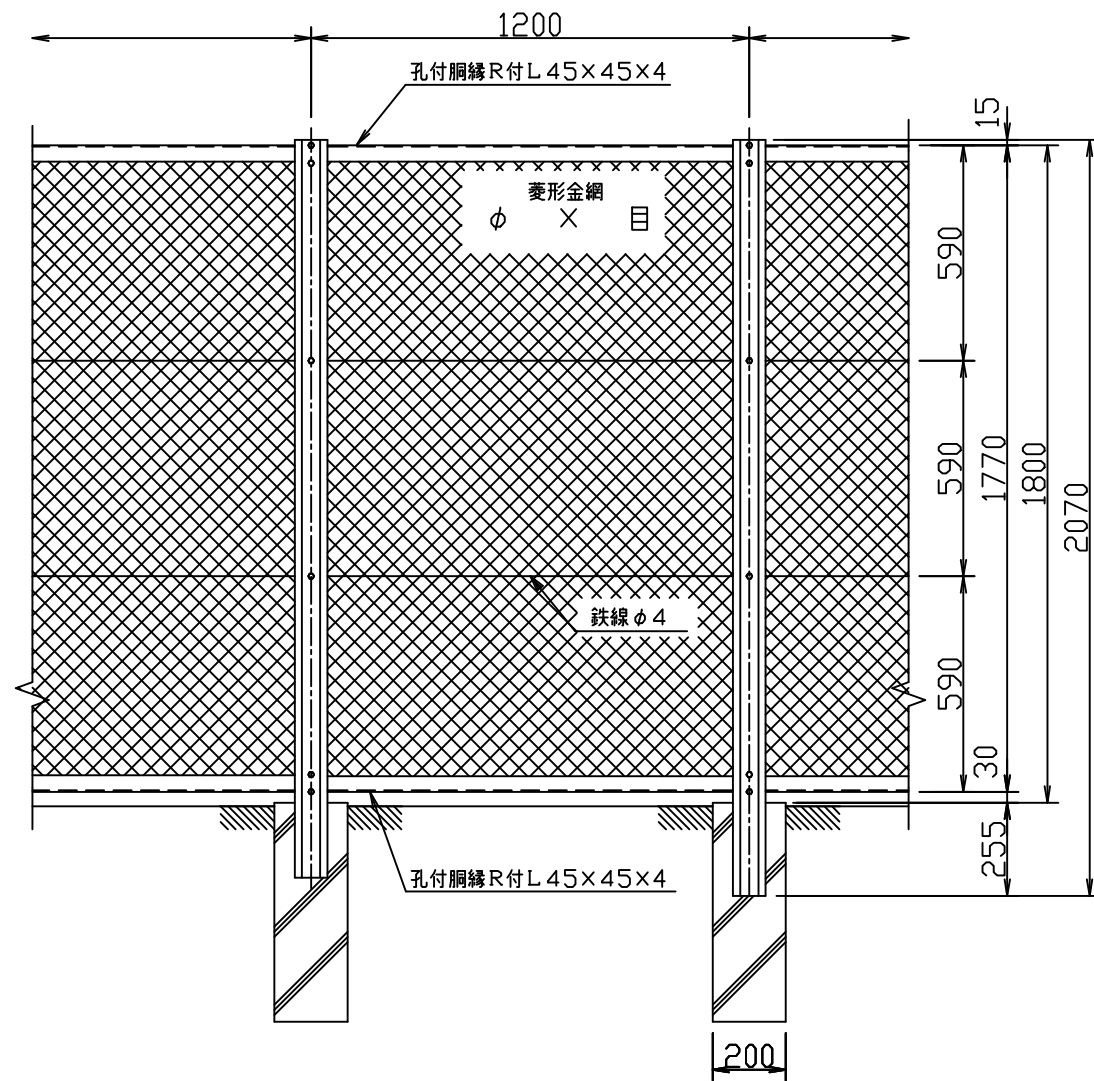

正面図
(S=1/15)

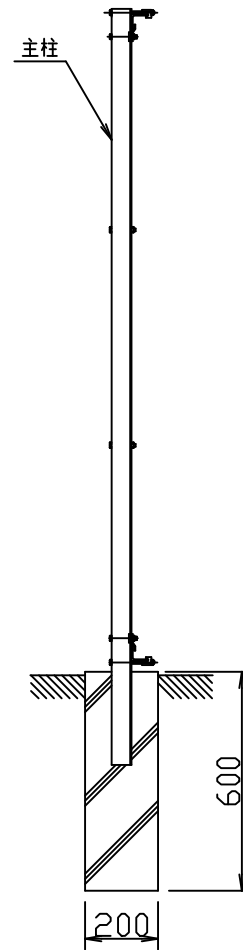

側面図
(S=1/15)

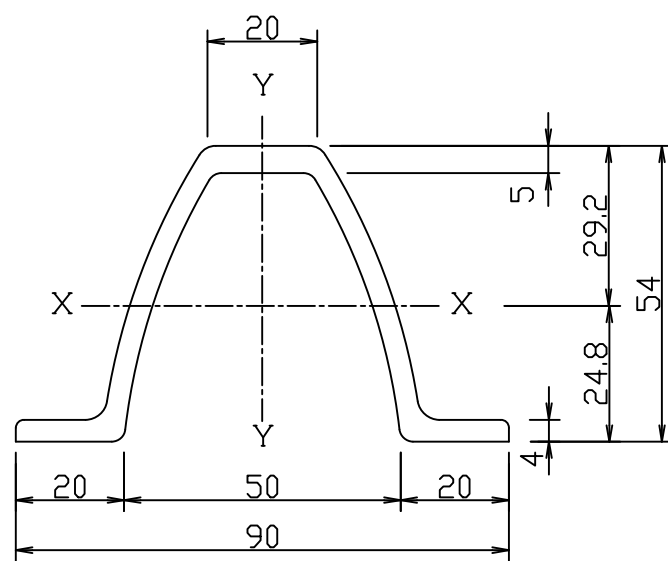

支柱断面図 (VC)
(S=1/1)

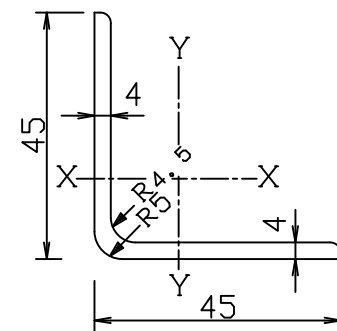

胴縁断面図 (R付L45×45×4)
(S=1/1)

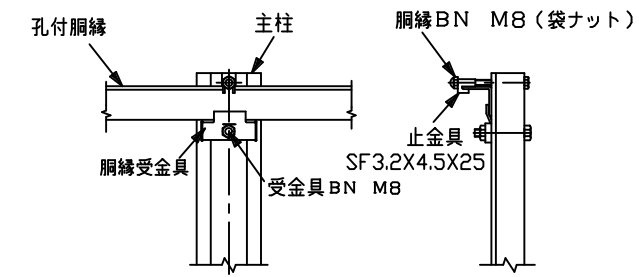

支柱・胴縁取付詳細

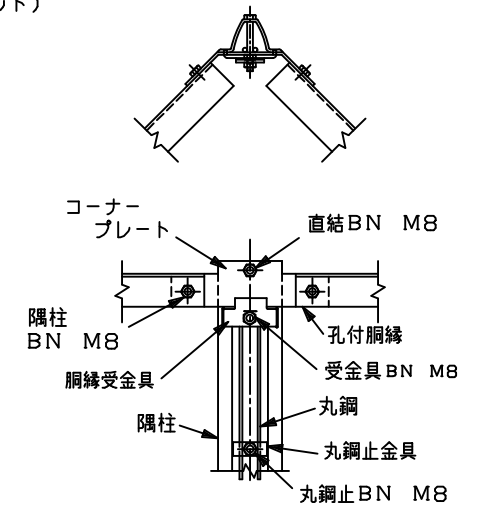

隅柱取付詳細

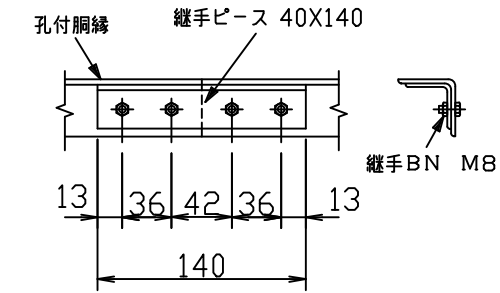

胴縁・継手ピース取付詳細

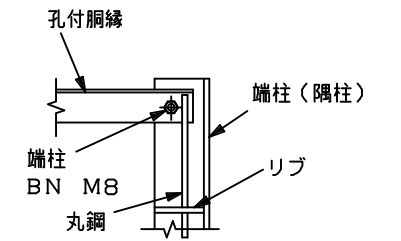

端柱 (隅柱) 取付詳細

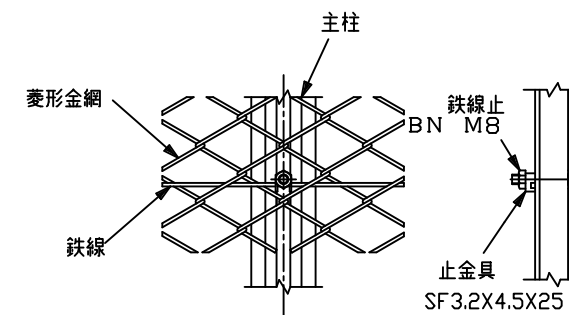

中間鉄線取付詳細

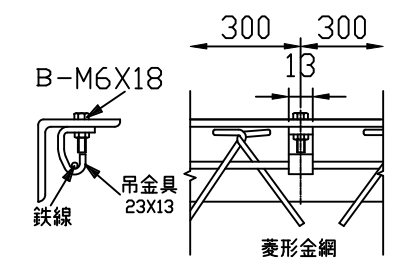

吊金具・金網取付詳細

(設計条件) 風荷重: 昭和57年改正 建築基準法・同施行令に基づく風圧力に準拠。
(基礎条件) 長期許容地耐力98kN/m²の場合。

型式	SF-VC5型H1800	No.	Sfvch18k
----	--------------	-----	----------

JFE 建材株式会社